



POSITRON

РУКОВОДСТВО ПОЛЬЗОВАТЕЛЯ
ПРОМЫШЛЕННЫЙ НОУТБУК PZ15T



POSITRON.RU

Подключение к сети переменного тока

ВНИМАНИЕ: Используйте только штатный сетевой адаптер, имеющийся в комплекте поставки ноутбука. Использование других сетевых адаптеров может привести к повреждению ноутбука.

ПРИМЕЧАНИЕ:

Аккумуляторная батарея транспортируется в режиме энергосбережения, исключающем ее зарядание-разряжение. Она переходит из этого режима в режим готовности к работе после установки в ноутбук и его первого подключения к сети питания.

В подключенном состоянии сетевой адаптер также заряжает аккумуляторную батарею.

При первом запуске ноутбука обязательно использовать питание от сети переменного тока.

1. Откройте водонепроницаемую заглушку разъема питания ноутбука.



2. Подключите шнур питания ноутбука от сетевого адаптера к разъему питания ноутбука.
3. Вставьте сетевой кабель гнездом в адаптер и вилкой в розетку.



4. Питание подается из электрической розетки на сетевой адаптер и на ноутбук. Теперь можно включать ноутбук.

Включение и выключение ноутбука.

Включение

1. Откройте крышку, потянув защелку крышки и подняв крышку.

Крышку можно наклонять вперед или назад для обеспечения оптимальной четкости просмотра.





2. Нажмите кнопку питания (⏻). Должен начаться запуск операционной системы.



Выключение

По окончании рабочего сеанса вы можете завершить работу с системой, отключив питание. Также вы можете оставить ее в режиме сна или гибернации:

Чтобы	Выполнить следующие действия
Выключить питание (Завершить работу)	Нажмите  (Пуск) → [⏻ Power (Выключение)] → [Shut down (Завершение работы)]
Перевести в режим сна	Используйте один из следующих методов: <ul style="list-style-type: none">• Нажмите кнопку питания• Закройте крышку• Нажмите  (Пуск) → [⏻ Power (Выключение)] → [Sleep (Сон)] Действием по умолчанию является перевод в режим «Сон». Выполняемое по умолчанию действие можно изменить с помощью настроек Windows.
Перевести в режим гибернации	По умолчанию эта опция не отображается в меню «Пуск». Если вы хотите использовать эту функцию, то настройте ее соответствующим образом в настройках Windows.

Внешний вид ноутбука

ПРИМЕЧАНИЕ: В зависимости от конкретной приобретенной модели цвет и внешний вид вашего ноутбука могут не полностью соответствовать изображениям, приведенным в настоящем документе.

ВНИМАНИЕ: Для доступа к разъемам необходимо открыть защитные крышки. Если разъем не используется, обязательно полностью закройте крышку, чтобы обеспечить водо- и пыленепроницаемость. (Задействуйте механизм блокировки, если таковой имеется).

Передняя сторона



№	Элемент	Описание
1	Защелка верхней крышки	Фиксирует крышку
2	Динамик стереофонической акустической системы	Воспроизведение звукового сигнала/речи в ноутбуке
3	Ручка	Позволяет удобно переносить ноутбук

Задняя сторона



№	Элемент	Описание
1	Ethernet-порт (2 шт.)	Порт для подключения к проводной локальной сети
2	USB 3.0 (2 шт.)	USB-интерфейс для передачи данных, подключения USB-накопителей и USB-устройств с функционалом Plug&Play
3	HDMI интерфейс	Мультимедиа интерфейс высокой четкости, позволяющий передавать аудио- и видео на проектор или телевизор высокого разрешения
4	Кенсингтонский замок	Замок блокиратор для фиксации ноутбука на неподвижном предмете
5	Радиатор	Предназначен для охлаждения

Правая сторона

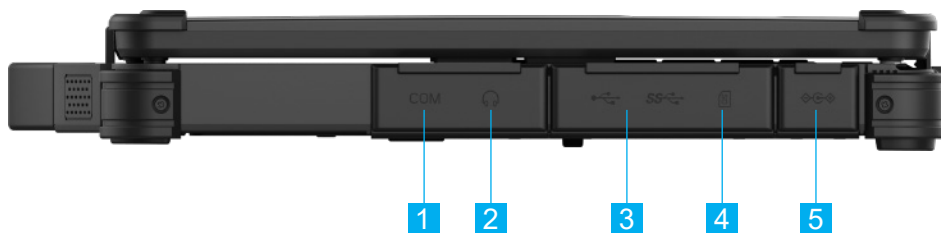

№	Элемент	Описание
1	Интерфейс RS-232	Подключение оборудования с последовательным интерфейсом для отправки и получения данных
2	Разъем 3,5 мм	Подключение аудио устройств
3	USB 3.0 (1 шт.) / USB 2.0 (1 шт.)	USB-интерфейс для передачи данных, подключения USB-накопителей и USB-устройств с функционалом Plug&Play
4	SD картридер	Подключение карт памяти
5	Разъем питания	Подключение сетевого адаптера для работы и зарядки устройства

Левая сторона



№	Элемент	Описание
1	Встраиваемый бокс 2,5" SATA	Встраиваемый съемный бокс для установки 2,5-дюймового SATA накопителя

Верхняя сторона



№	Элемент	Описание
1	Камера	Выполнение функций камеры. Позволяет делать снимки, записывать видео и осуществлять видеозвонки
2	ЖК-экран	Отображение информации, выводимой ноутбуком. Может включать опциональную функцию сенсорного экрана
3	Индикаторы	
	☰ ПИТАНИЕ	Светится, оповещая о рабочем состоянии ноутбука
	🔋 Аккумуляторная батарея	Светится, показывая процесс зарядки устройства. Мигает, когда аккумуляторная батарея заряжается
	Активность накопителя	Показывает активность накопителя при чтении/записи данных
	Клавиша фиксации верхнего регистра	Светится красным при зафиксированном верхнем регистре
	Светодиод 3G/4G	Светится синим, когда включен 3G/4G, выключен, когда 3G/4G отключен
4	Кнопка «P»	Кнопка с программируемым функционалом (по умолчанию – выключение дисплея)
5	Кнопка питания	Включение и выключение питания (по умолчанию – переход в спящий режим)
6	Сенсорная панель	Устройство позиционирования курсора ноутбука
7	Сканер отпечатка пальца	Верификация по отпечатку пальца в целях предотвращения несанкционированного доступа

Нижняя сторона

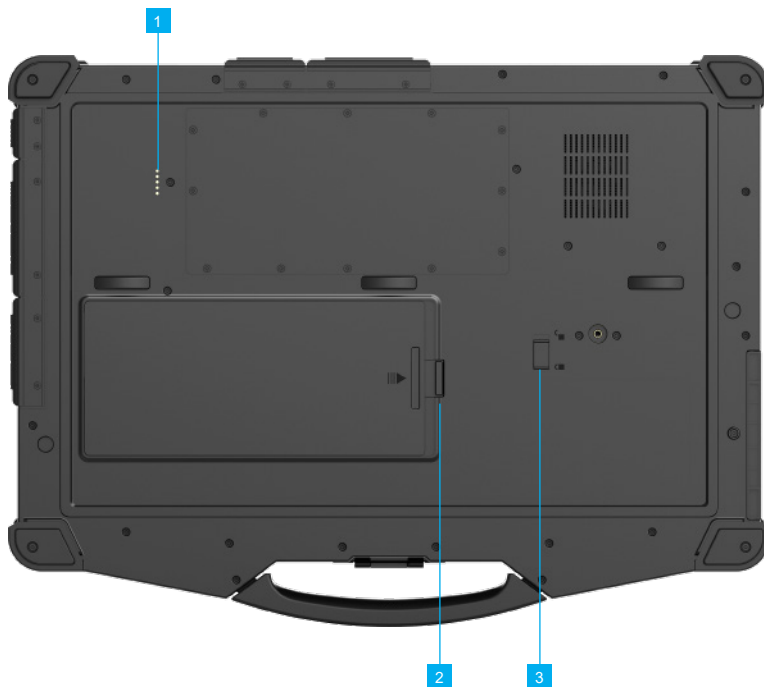

№	Элемент	Описание
1	5 Pogo Pin разъем	Разъем для подключения дополнительного оборудования, например док-станции
2	Защелка аккумуляторной батареи	Предназначена для запирания съемной аккумуляторной батареи и её защиты
3	Защелка встраиваемого бокса 2,5" SATA	Фиксирует и освобождает встраиваемый съемный бокс накопителя 2,5" SATA

Работа с ноутбуком

ВНИМАНИЕ:

- Не прикасайтесь к ноутбуку открытыми частями тела в случае работы с ним при очень высокой или очень низкой температуре окружающей среды.
- Ноутбук может чрезмерно нагреваться в случае работы с ним при высоких температурах. В целях безопасности при таких обстоятельствах не кладите ноутбук на колени и не прикасайтесь к нему голыми руками продолжительное время. Длительный контакт с телом может вызвать дискомфорт и привести к ожогу.

Использование клавиатуры

Клавиатура данного ноутбука обладает всеми стандартными функциями полноразмерной компьютерной клавиатуры, а также функциональной клавишей Fn, добавленной для выполнения определенных функций.

Стандартные функции клавиатуры можно разделить на четыре основные категории:

- Клавиши печати
- Клавиши управления курсором
- Цифровые клавиши
- Функциональные клавиши

Клавиши печати

Клавиши печати сходны с клавишами пишущей машинки. Кроме того, добавлено несколько клавиш, таких как Ctrl, Alt, Esc и клавиши блокировки для специальных целей.

Клавиши управления (Ctrl) и изменения (Alt) обычно используются в сочетании с другими клавишами для доступа к характерным для программы функциям. Клавиша выхода (Esc) обычно используется для остановки текущей задачи. В качестве примера можно привести выход из программы и отмена команды. Функция зависит от программы, работа с которой ведется в настоящий момент.

Функциональные клавиши

В верхнем ряду клавиш расположены функциональные клавиши: От F1 до F12.

Функциональные клавиши — это многофункциональные клавиши, выполняющие функции, определяемые конкретными программами.

Клавиша Fn

Клавиша Fn, расположенная в левом нижнем углу клавиатуры, используется в сочетании с другими клавишами для выполнения их альтернативных функций. Для выполнения нужной функции сначала нажмите и удерживайте клавишу Fn, а затем нажмите другую клавишу.

Горячие клавиши

Горячими клавишами называются сочетания клавиш, которые можно нажать в любое время для активации специальных функций ноутбука. Большинство горячих клавиш работают циклично. При каждом нажатии сочетания горячих клавиш соответствующая функция переключается следующий вариант выбора.

Горячие клавиши легко сопоставить со значками, нанесенными в верхней части клавиатуры.

Описание горячих клавиш приводится ниже.

Сочетание клавиш	Наименование
FN+F1	Включение или выключение функции сенсорной панели
FN+F2	Служит в качестве кнопки перевода в спящий режим, которая определяется с помощью параметров электропитания Windows
FN+F3	Уменьшение яркости ЖК-экрана
FN+F4	Увеличение яркости ЖК-экрана
FN+F5	Выключение или включение вывода звука системы
FN+F6	Уменьшение громкости звука
FN+F7	Увеличение громкости звука
FN+F8	Запуск окна быстрого поиска Windows
FN+F9	Включение распознавания речи в режиме реального времени
FN+F10	Запуск интерфейса устройств, подключенных к ноутбуку, включая беспроводные экраны и звуковые устройства
FN+F11	Запуск интерфейса настроек Windows
FN+F12	Быстрый запуск воспроизведения и пауза

Клавиши Windows

 Клавиша с логотипом Windows открывает меню «Пуск», а также выполняет характерные для программного обеспечения функции при ее использовании в сочетании с другими клавишами.

Использование сенсорной панели

ВНИМАНИЕ: Не касайтесь сенсорной панели острыми предметами, например ручкой. Это может привести к повреждению поверхности сенсорной панели.

ПРИМЕЧАНИЕ:

- Для включения/выключения функции сенсорной панели можно воспользоваться сочетанием клавиш Fn + F1.
- Для оптимальной работы сенсорной панели следите за тем, чтобы пальцы и сама панель были чистыми и сухими. Усилие касания сенсорной панели должно быть небольшим. Не прикладывайте чрезмерных усилий.

Сенсорная панель — это устройство позиционирования курсора, которое позволяет взаимодействовать с ноутбуком, управляя положением курсора на экране и осуществляя выбор с помощью кнопок.

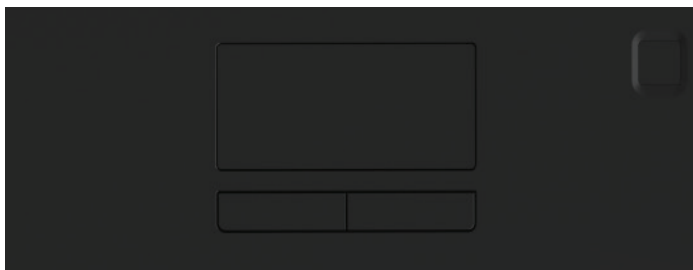

Сенсорная панель состоит из прямоугольной панели (рабочей поверхности) и левой и правой кнопок. Для использования сенсорной панели поместите на нее указательный или большой палец. Прямоугольная панель действует как миниатюрная копия вашего дисплея. При движении кончиком пальца по панели соответствующим образом перемещается и курсор на экране. По достижении пальцем края панели просто перенесите палец на другую сторону панели.

Вот некоторые общие термины, которые следует знать при использовании сенсорной панели:

Термин	Действие
Указать	Переместить палец по панели, пока курсор не укажет выбранную точку на экране.
Щелкнуть	Нажать и отпустить кнопку. —или— Аккуратно коснуться панели в произвольной точке.
Дважды щелкнуть	Быстро нажать и отпустить левую кнопку два раза подряд. —или— Быстро коснуться панели два раза подряд.
Перетасщить	Нажать и удерживать левую кнопку, затем перемещать палец до достижения необходимой точки. По окончании перетаскивания выбранного объекта в необходимую точку отпустить кнопку. Объект окажется на новом месте. —или— Дважды слегка коснуться панели, а при втором касании удержать палец на ней. Затем перемещать палец по панели для перетаскивания выбранного объекта в необходимую точку. После убирания пальца с панели выбранный объект окажется на необходимом месте.

ПРИМЕЧАНИЕ К ТАБЛИЦЕ:

Если взаимно поменять функционал левой и правой кнопок, то касание сенсорной панели перестанет действовать в качестве альтернативного метода нажатия левой кнопки.

Настройка сенсорной панели

Вам может понадобиться настроить сенсорную панель в соответствии со своими потребностями. Например, если вы левша, то вы можете взаимно поменять функционал двух кнопок, чтобы можно было использовать правую кнопку как левую и наоборот. Вы также можете изменить размер курсора на экране, скорость его перемещения и т. д.

Использование сенсорного экрана (дополнительно)

ВНИМАНИЕ: Не касайтесь сенсорного экрана острыми предметами, например шариковой ручкой или карандашом. Это может привести к повреждению поверхности сенсорного экрана. Используйте палец или штатный стилус.

Некоторые модели оснащены емкостным сенсорным экраном. Сенсорный экран такого типа реагирует на предметы, обладающие проводящими свойствами, например кончики пальцев и стилус с емкостным наконечником. Вы можете перемещаться по экрану, не используя клавиатуру, сенсорную панель или мышь.





В приведенной ниже таблице показано, как выполнять функции мыши с помощью сенсорного экрана.

Действие	Соответствующая функция мыши
Коснуться: дотронуться до экрана один раз.	Щелкнуть/указать
Дважды коснуться: быстро дважды дотронуться до экрана	Дважды щелкнуть
Коснуться и удерживать: коснуться и удерживать, до появления всплывающего меню	Щелкнуть правой кнопкой мыши
Перетащить: удерживать палец на экране и перетаскивать по экрану, пока он не окажется в необходимой точке.	Перетащить

Использование мультисенсорных жестов

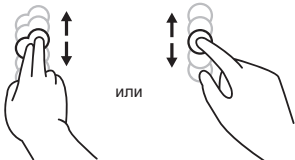
Можно взаимодействовать с ноутбуком, приложив два пальца к экрану.

Движение пальцев по экрану создает «жесты», которые отправляют команды ноутбуку. Можно использовать следующие мультисенсорные жесты:

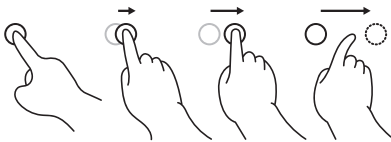
Жесты	Действия	Описание
Сдвинуть	 <p>Перетащить 1 или 2 пальца вверх или вниз.</p>	Используется сдвиг, чтобы увидеть другую часть страницы с полосами прокрутки.
Сжать	 <p>Свести/развести два пальца.</p>	Масштабирование, позволяющее сделать объект (например, фотографию) на экране больше или меньше. Этот жест работает в приложениях, поддерживающих масштабирование с помощью колеса мыши.
Вращать	 <p>Двигать два пальца в противоположных направлениях. -или- двигать один палец вокруг другого.</p>	Используется вращение для поворота изображения или другой объекта на экране (по часовой стрелке или против часовой стрелки). Этот жест работает в приложениях, которые его поддерживают.
Нажимать и коснуться	 <p>Удерживайте в необходимой точке, а затем произвести щелчок вторым пальцем.</p>	Удерживать и щелкнуть, чтобы открыть контекстное меню.
Щелчок двумя пальцами	 <p>Одновременно произвести щелчок двумя пальцами (необходимая точка должна располагаться посередине между двумя пальцами).</p>	Фактический функционал определяется приложением, поддерживающим этот жест.
Перелистнуть	 <p>Быстро перетащите в желаемом направлении.</p>	Резко сдвинуть влево или в противоположном направлении, чтобы перейти к предыдущей или следующей странице браузера или других приложений. Этот жест в основном доступен в приложениях, поддерживающих переход к предыдущей/следующей странице.

Использование сканера отпечатка пальца

ВНИМАНИЕ:

- Для оптимальной работы сканирующая поверхность и палец должны быть чистыми и сухими. При необходимости очистите сканирующую поверхность. Для удаления грязи и масла с поверхности сканера можно использовать клейкую ленту.
- Не рекомендуется использовать сканер отпечатка пальца при отрицательной температуре. Влага на пальце может примерзнуть к металлической поверхности сканера при прикосновении к нему, что приведет к сбою в работе. Кроме того, прикосновение пальца к замерзшему металлу может привести к обморожению.

Сканер отпечатка пальца (если предусмотрен в вашей модели) обеспечивает надежный механизм аутентификации, основанный на распознавании отпечатков пальцев. Вы можете входить в систему Windows и снимать блокировку экрана, используя зарегистрированный отпечаток пальца вместо пароля.



Датчик отпечатка пальца

ВНИМАНИЕ:

- Перед регистрацией отпечатка пальца, необходимо создать учетную запись пользователя и пароль в системе Windows.
- Процесс входа в систему по отпечатку пальца займет некоторое время, поскольку перед запуском датчика отпечатка пальцев системе необходимо выполнить проверку аппаратного устройства и механизма безопасности.

Регистрация отпечатка пальца

1. Нажмите  (→ Settings (Настройки)) → [Accounts (Учетные записи)] → [Sign-in options (Варианты входа)].
2. Справа, под надписью Fingerprint (Отпечаток пальца) нажмите Set up (Настроить).
3. Для завершения следуйте инструкциям на экране.

Управление питанием

Сетевой адаптер

ВНИМАНИЕ:

Сетевой адаптер предназначен для использования только с вашим ноутбуком. Подключение сетевого адаптера к другому устройству может привести к повреждению адаптера.

Сетевой кабель, входящий в комплект поставки вашего ноутбука, предназначен для использования в стране, в которой был приобретен ноутбук. Если вы планируете поехать с ноутбуком за границу, обратитесь к своему дилеру для подбора соответствующего сетевого кабеля.

При отсоединении сетевого адаптера сначала отсоедините его от электрической розетки, а затем от ноутбука. Обратный порядок действий может привести к повреждению сетевого адаптера или ноутбука.

При отсоединении от разъема всегда держитесь за корпус вилки. Никогда не тяните за шнур.

Сетевой адаптер служит преобразователем переменного тока в постоянный, поскольку ваш ноутбук работает на постоянном токе, а электрическая розетка, как правило, обеспечивает питание переменного тока. Он также заряжает аккумуляторную батарею при подключении к сети переменного тока.

Адаптер работает на любом напряжении в диапазоне от 100 до 240 В переменного тока.

Аккумуляторная батарея

Аккумуляторная батарея является внутренним источником питания ноутбука. Ее можно подзарядить с помощью сетевого адаптера.

ПРИМЕЧАНИЕ: Извлекать аккумуляторную батарею можно только в том случае, если в этот момент батарея не заряжается.

Зарядка аккумуляторной батареи

ПРИМЕЧАНИЕ: Температуры при которой ведется подзарядка батареи составляет от 0°C до 50°C.

Чтобы зарядить аккумуляторную батарею, подключите сетевой адаптер к ноутбуку и электрической розетке. Индикатор заряда батареи (🔋) на ноутбуке светится красным, указывая на то, что идет зарядка. При полностью заряженной аккумуляторной батарее индикатор заряда батареи светится зеленым.

ВНИМАНИЕ: После того, как ноутбук полностью заряжен, не следует отключать сетевой адаптер и сразу же подключать его обратно, чтобы опять начать процесс подзарядки. Это может привести к повреждению аккумуляторной батареи.

Проверка уровня заряда аккумуляторной батареи

ПРИМЕЧАНИЕ: Любой индицируемый уровень заряда аккумуляторной батареи является результатом расчетов. Фактическое время работы может отличаться от расчетного, в зависимости от режима использования ноутбука.

Когда аккумулятор полностью заряжен, время, в течение которого он будет обеспечивать питание, зависит от режима использования ноутбука. Если программное обеспечение, с которым вы работаете, требует частого использования периферийных устройств, то заряд может скоро закончиться.

Значок батареи можно найти на панели задач Windows (правый нижний угол).

Этот значок показывает приблизительный уровень заряда батареи.

В моделях, имеющих как основную, так и дополнительную аккумуляторную батарею, эти батареи разряжаются параллельно.

Сигналы о низком заряде аккумуляторной батареи и действия

При низком уровне заряда аккумуляторной батареи немедленно подключите адаптер, переведите ноутбук в режим гибернации или выключите его питание.

Замена аккумуляторной батареи

ВНИМАНИЕ:

- При неправильной замене аккумуляторной батареи существует опасность взрыва. Заменяйте аккумуляторную батарею только аккумуляторной батареей, поставляемой производителем ноутбука.
- Не пытайтесь разбирать аккумуляторную батарею.
- Аккумуляторная батарея нагревается при длительной эксплуатации. Не прикасайтесь к горячей аккумуляторной батарее голыми руками. После извлечения аккумуляторной батареи поместите ее в вентилируемое место.

ПРИМЕЧАНИЕ: Если ваша модель ноутбука оснащена несколькими аккумуляторными блоками, то пока один из них подает питание, вы можете заменять другой аккумуляторный блок без выключения питания.

1. Аккуратно переверните ноутбук вверх дном.
2. Найдите аккумуляторную батарею, которую хотите извлечь.
3. Нажмите на защелку аккумуляторной батареи в разблокированное положение и удерживайте ее в нем. Вместе с тем сдвиньте аккумуляторную батарею.
4. Вытащите аккумуляторную батарею из отсека.



Советы по энергосбережению

Помимо включения режима энергосбережения вашего ноутбука, вы можете внести свой вклад в максимальное увеличение продолжительности работы аккумуляторной батареи, следуя этим советам.

- Не отключайте приложение управления питанием
- Уменьшите яркость ЖК-экрана до минимально комфортного уровня
- Уменьшите время отключения экрана в Windows
- Если вы не используете то или иное подключенное устройство, то отключите его
- Выключите беспроводную связь, если вы не используете беспроводной модуль (например, беспроводную сеть или Bluetooth)
- Выключайте ноутбук, когда вы им не пользуетесь

Уход и техническое обслуживание

Использование антивирусной защиты

Вы можете установить программу обнаружения вирусов для отслеживания потенциальных вирусов, которые могут повредить ваши файлы.

Использование замка с тросиком

Для защиты ноутбука можно применять Кенсингтонский замок. Замок с тросиком можно приобрести в большинстве компьютерных магазинов.

Для использования замка, оберните его тросик вокруг неподвижного предмета, например стола. Вставьте замок в отверстие для Кенсингтонского замка и закройте его поворотом ключа. Храните ключ в безопасном месте.



Уход за ноутбуком

Указания по размещению ноутбука

- Для оптимальной производительности рекомендуется использовать ноутбук при температуре от 0°C до 40°C. (Фактическая рабочая температура зависит от технических характеристик изделия).
- Не размещайте ноутбук в местах, подверженных воздействию высокой влажности, экстремальных температур, механической вибрации, прямых солнечных лучей или сильной запыленности. Использование ноутбука в экстремальных условиях в течение длительного времени может привести к ухудшению характеристик изделия и сокращению его срока службы.
- Не допускается эксплуатация при наличии в окружающей среде металлической пыли.
- Ноутбук следует размещать на гладкой твердой поверхности. Не храните ноутбук на боку или перевернутым. Сильные ударные нагрузки в результате падения или нанесения ударов могут повредить ноутбук.
- Не закрывайте и не блокируйте вентиляционные отверстия ноутбука. Например, не ставьте ноутбук на кровать, диван, ковер или другую подобную поверхность. В противном случае ноутбук может быть поврежден из-за перегрева.
- Во время работы ноутбук нагревается, поэтому держите его подальше от предметов, которые могут быть повреждены в результате нагрева.
- Обеспечьте расстояние не менее 13 см между ноутбуком и бытовыми приборами, генерирующими сильные магнитные поля, такими как телевизоры, холодильники, электродвигатели или большие динамики.
- Не перемещайте ноутбук из холодного места в теплое. Разница температур между двумя местами более 10°C может привести к конденсации водяных паров внутри устройства, что может привести к повреждению носителя данных.

Общие указания

- Не кладите на ноутбук тяжелые предметы, чтобы не повредить экран.
- Не перемещайте ноутбук, держась только за экран.
- В целях защиты ЖК-экрана от повреждений не прикасайтесь к нему острыми предметами.
- Отображение ЖК-экраном неподвижного изображения в течение продолжительного периода времени может привести к появлению остаточного изображения. Ограничение отображения экраном статического содержимого в течение продолжительных периодов времени может помочь избежать этой проблемы. Рекомендуется использовать заставку или выключать экран, когда он не используется.
- В целях продления срока службы фоновой подсветки экрана разрешите приложению управления питанием автоматически отключать подсветку.

Указания по чистке

- Не чистите ноутбук, пока он включен.
- Чтобы очистить ноутбук снаружи, протрите его мягкой тканью, смоченной водой или моющим средством, не содержащим спирта.
- При очистке экрана протирайте его мягкой тканью, не оставляющей клочков.
- Пыль или масло на поверхности сенсорной панели могут повлиять на его чувствительность. Используйте клейкую ленту для очистки поверхности сенсорной панели.
- Если ваш ноутбук намок от воды или других жидкостей, по возможности вытрите его насухо. Хотя ваш ноутбук водонепроницаем, не следует оставлять его мокрым, если его можно вытереть насухо.
- Ноутбук, намокший при температуре 0°C, может стать причиной обморожения. Обязательно протирайте мокрый ноутбук насухо.

Указания по аккумуляторной батарее

- Аккумуляторная батарея является расходным изделием, и ее срок службы сокращается при наличии следующих условий:
 - При частой зарядке аккумуляторной батареи
 - При использовании, зарядании или хранении в условиях высокой температуры
- Чтобы избежать ускорения износа аккумуляторной батареи и, тем самым, продлить срок ее службы, сведите к минимуму количество ее заряданий, чтобы ее внутренняя температура повышалась нечасто.
- Заряжайте аккумуляторную батарею при температуре от 10 до 30°C. Более высокая температура окружающей среды приведет к повышению температуры аккумуляторной батареи. Не заряжайте аккумуляторную батарею внутри закрытого транспортного средства и в жаркую погоду. Кроме того, зарядка не начнется, если температура аккумуляторной батареи выходит за пределы допустимого диапазона.
- Не рекомендуется заряжать аккумуляторную батарею чаще одного раза в день.
- Рекомендуется заряжать аккумуляторную батарею при выключенном питании ноутбука.
- Чтобы сохранить эффективность работы аккумуляторной батареи, храните ее в темном прохладном месте, отдельно от ноутбука, с оставшимся зарядом от 30 до 40%.
- Важные указания по использованию аккумуляторной батареи.
- При установке или снятии аккумуляторной батареи обратите внимание на следующее:
 - Не устанавливайте и не извлекайте аккумуляторную батарею, когда ноутбук находится в спящем режиме. Такое неожиданное извлечение аккумуляторной батареи может привести к потере данных или нестабильной работе ноутбука.
 - Не прикасайтесь к клеммам аккумуляторной батареи, иначе может возникнуть повреждение, которое приведет к неправильной работе аккумуляторной батареи или ноутбука.
- Входное напряжение ноутбука и температура окружающей среды будут напрямую влиять на время зарядки и разрядки аккумуляторной батареи.
- Время зарядки увеличивается, если ноутбук включен.
- Для сокращения времени зарядки рекомендуется переводить ноутбук в спящий режим или режим гибернации.
- Низкая температура увеличит время зарядания, а также уменьшит время разряда.
- При использовании питания от аккумуляторной батареи в условиях чрезвычайно низкой температуры время работы может сократиться, а уровень заряда аккумуляторной батареи будет определяться неправильно. Это явление связано с химическими характеристиками аккумуляторных батарей.
- Не оставляйте аккумуляторную батарею на хранении более чем на шесть месяцев без подзарядки.

Указания по сенсорному экрану

- Для работы с экраном используйте палец или стилус. Использование острых или металлических предметов, кроме пальцев или стилуса, может привести к появлению царапин и повреждению экрана, что приведет к ошибкам.
- Для удаления грязи с экрана используйте мягкую ткань. Поверхность сенсорного экрана имеет специальное защитное покрытие, которое предотвращает прилипание к ней грязи. Если не использовать мягкую ткань, то это может привести к повреждению специального защитного покрытия на поверхности сенсорного экрана.
- Перед очисткой экрана выключайте питание ноутбука. Чистка экрана при включенном питании может привести к неправильной работе.
- Не прилагайте к экрану чрезмерных усилий. Не кладите предметы сверху экрана, так как это может привести к разбиванию стекла и, тем самым, повреждению дисплея.
- При низких и высоких температурах сенсорный экран может иметь большее время отклика или регистрировать касание в неправильном месте. Он вернется в нормальное состояние после возвращения к комнатной температуре.

Во время поездки

- Убедитесь, что аккумуляторная батарея полностью заряжена.
- Убедитесь, что ноутбук выключен и крышка надежно закрыта.
- Не оставляйте предметы между клавиатурой и экраном при закрытой крышке.
- Убедитесь, что все крышки разъемов полностью закрыты, что обеспечит водонепроницаемость.
- Отсоедините сетевой адаптер от ноутбука и возьмите его с собой. Используйте сетевой адаптер в качестве источника питания и в качестве зарядного устройства аккумуляторной батареи.
- Берите ноутбук в ручную кладь. Не сдавайте его в багаж.
- Если вам нужно оставить ноутбук в автомобиле, положите его в багажник автомобиля, чтобы не подвергать чрезмерному нагреву.
- При прохождении контроля безопасности в аэропорту рекомендуется пропускать ноутбук и флэш-накопители через рентгеновский аппарат (устройство, на которое вы ставите свои сумки для контроля).
- Избегайте воздействия на ноутбук стационарного магнитного детектора (устройства, через которое проходите вы сами) и магнитного жезла (портативного устройства, используемого сотрудниками службы безопасности).
- Если вы планируете поездку за границу с вашим ноутбуком, то обратитесь к своему дилеру для подбора соответствующего сетевого кабеля для использования в стране назначения.

Контактные данные POSITRON®

Общество с ограниченной ответственностью «Ленинградское научно-производственное объединение Позитрон».

Юридический адрес:

197350, г. Санкт-Петербург, Муниципальный округ Коломяги вн.тер.г.,
Дорога в Каменку, д. 74, литера А, помещение 1-Н, ком. 66 (часть 3).

Телефон/ факс: 8 (812) 409-40-04

ИНН 7814768348 ОГРН 1197847222210

E-mail: komm@positron.ru

POSITRON.RU